

Das Urheberrecht an Zeichnungen, Plänen, Skizzen und dergleichen verbleibt der Firma Profipack Verpackungsmaschinen GmbH. Ohne deren Einwilligung dürfen die vorgenannten Unterlagen weder kopiert noch veröffentlicht, noch sonst in irgendeiner Weise an Dritte weitergegeben werden. Die Firma Profipack Verpackungsmaschinen GmbH zugänglich gemacht werden.	Detail	Maßstab		Konsist	Erstz.Nr.	Erstz.Nr.
	Art.Nr.	Material				
	Baugruppe			CW	Ubez.	Erstz.teilzeichnung
	Andockereinheit			Datum	Z.Nr.	M126166
Kennz.	Anzahlung	Datum	Nr.	9.8.05		

Gegenteiler P060300013

Aufhängebefestigung #060300012

Zylinder P060200008

Rollenkugellager P040000041

Gabelkopf P060300008
Federklappbolzen P060300009

L-Gleitlaufeise P060300006

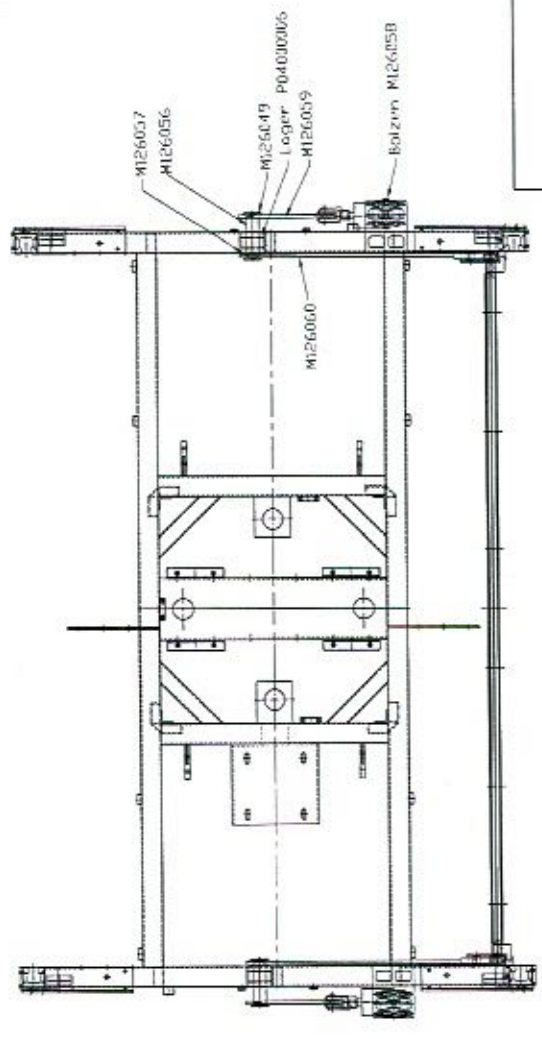
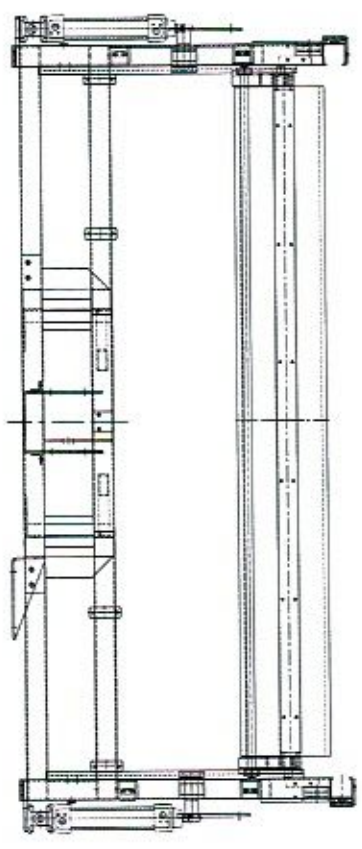
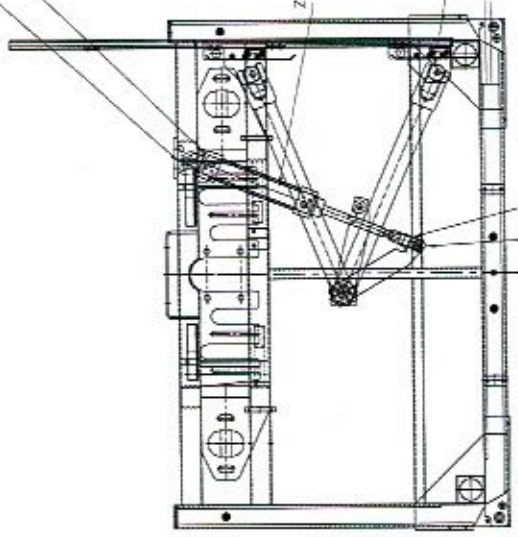

M126057

M126056

M126049
Lager P04000006

M126059

Bolzern M126058

M126060

Das Urheberrecht an Zeichnungen, Plänen, Skizzen und dergleichen verbleibt der Firma Profibach Verpackungsmaschinen GmbH. Ohne deren Einwilligung dürfen die vorgenannten Unterlagen weder kopiert noch vervielfältigt werden. Nachträgliche Veränderungen sind ohne schriftliche Zustimmung der Firma Profibach Verpackungsmaschinen GmbH unzulässig gemacht werden.

Maßstab	
Material	
Bez.	Abschlußbalken
Übez.	Ersatzteilzeichnung
Z.Nr.	M126170
Ersatz für	Ersatz durch
Art-Nr.	Baugruppe
Konst.	CW
Da.Tun	9.10.05
Urspr. Verz.	
Änderung	
Kennz.	

Bundbuchse P040700063

Zahnstange M126061

Welle M126182

Stützholz M126183

Anschlagblech M126107

Führung M126104

Lagerplatte M126063

Anschlagblech M126107

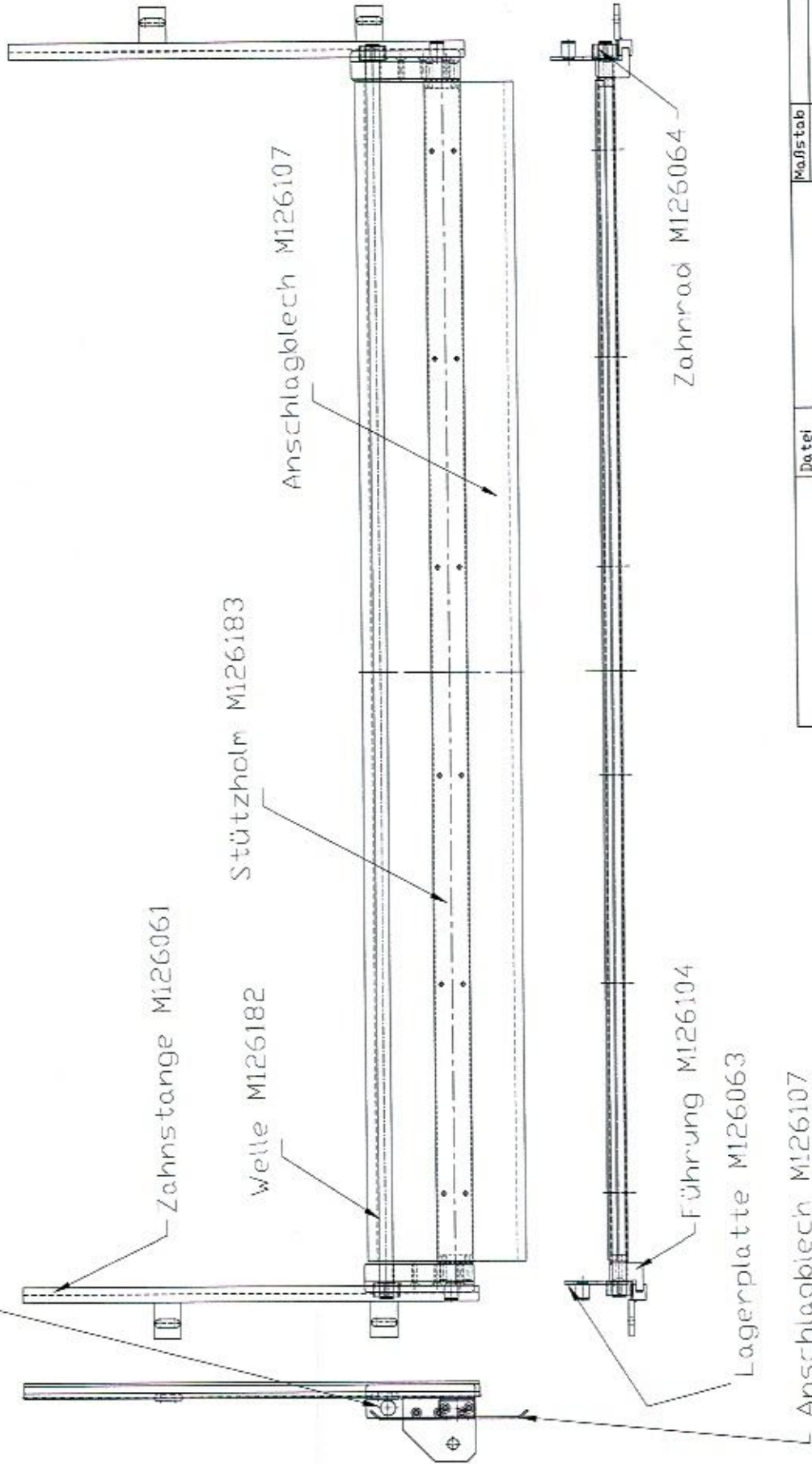

Das Urheberrecht an Zeichnungen, Plänen, Skizzen und dergleichen verbleibt der Firma Profpack Verpackungsmaschinen GmbH. Ihre deren Einwilligung dürfen die vorgenannten Unterlagen weder kopiert noch veröffentlicht werden. Nachdruck, Verbreitung und sonstiger ungesetzlicher Gebrauch ist ausdrücklich untersagt. Die Firma Profpack Verpackungsmaschinen GmbH zugehörig gemacht werden.		Da tel.	Maßstab	Konst.	
Art.-Nr.	Material	Baugruppe	Bez.	Abschlußboiken 2	
			Uebez.	Ersatzteilzeichnung	
			Z.Nr.	M126184	
Kennz.	Änderung	Datum	Erstellt durch		
		13.9.04			

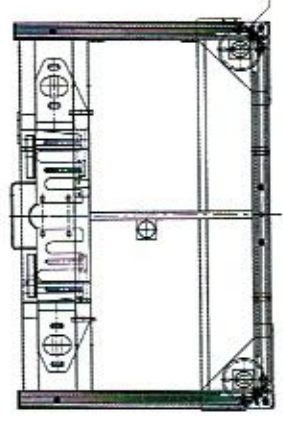
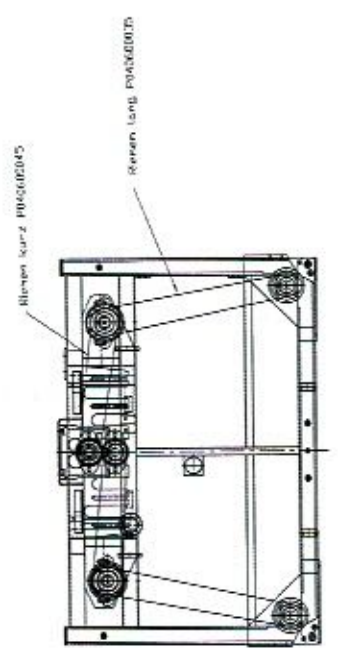
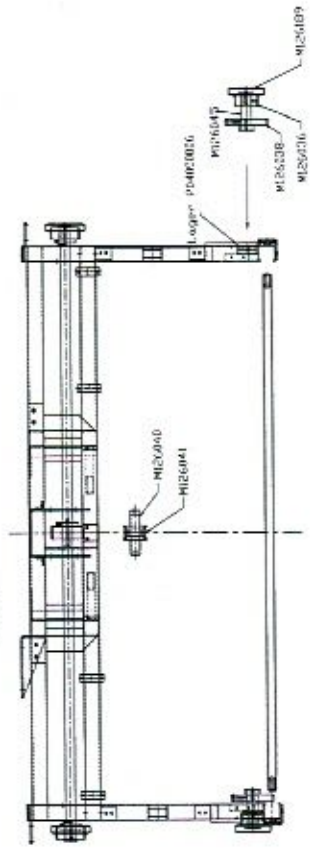
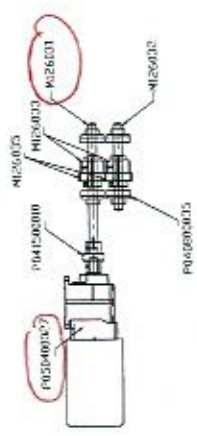

245 Stück Fixaturen M126178
 85 Stück Wechsellager M126179

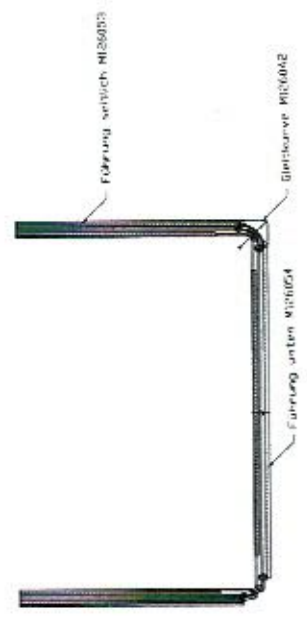
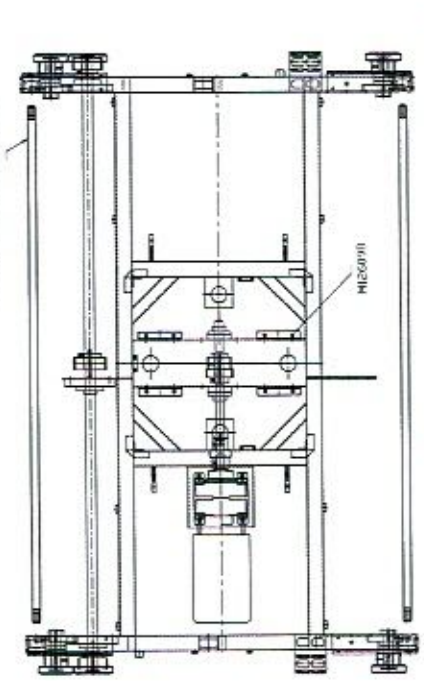

Datei		Maßstab	
Art.Nr.		Material	
Baugruppe		Bez. Jalousieeinheit	
Konst.		Übers. Ersatzteilzeichnung	
CV		Z.Nr. M126181	
Datum		Ersatz für	
17.10.03		Ersatz durch	
Kennz.		Aufbau	
Datum Name		Datum Name	

Das Urheberrecht an Zeichnungen, Plänen, Skizzen und ähnlichen Verarbeitungen der Firma Profiback Verpackungsmaschinen GmbH. Diese dürfen in Verbindung mit den vorangenannten Unterlagen weder kopiert noch vervielfältigt noch sonst welche Weiterverbreitung ohne schriftliche Genehmigung der Firma Profiback Verpackungsmaschinen GmbH zugänglich gemacht werden.

Kurvenrollen P040800101

Gleitsstreifen M126122

Anschlagstütze M126192

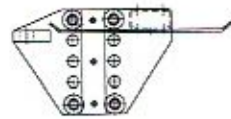

Distanzring M126121

Schubblech M126124

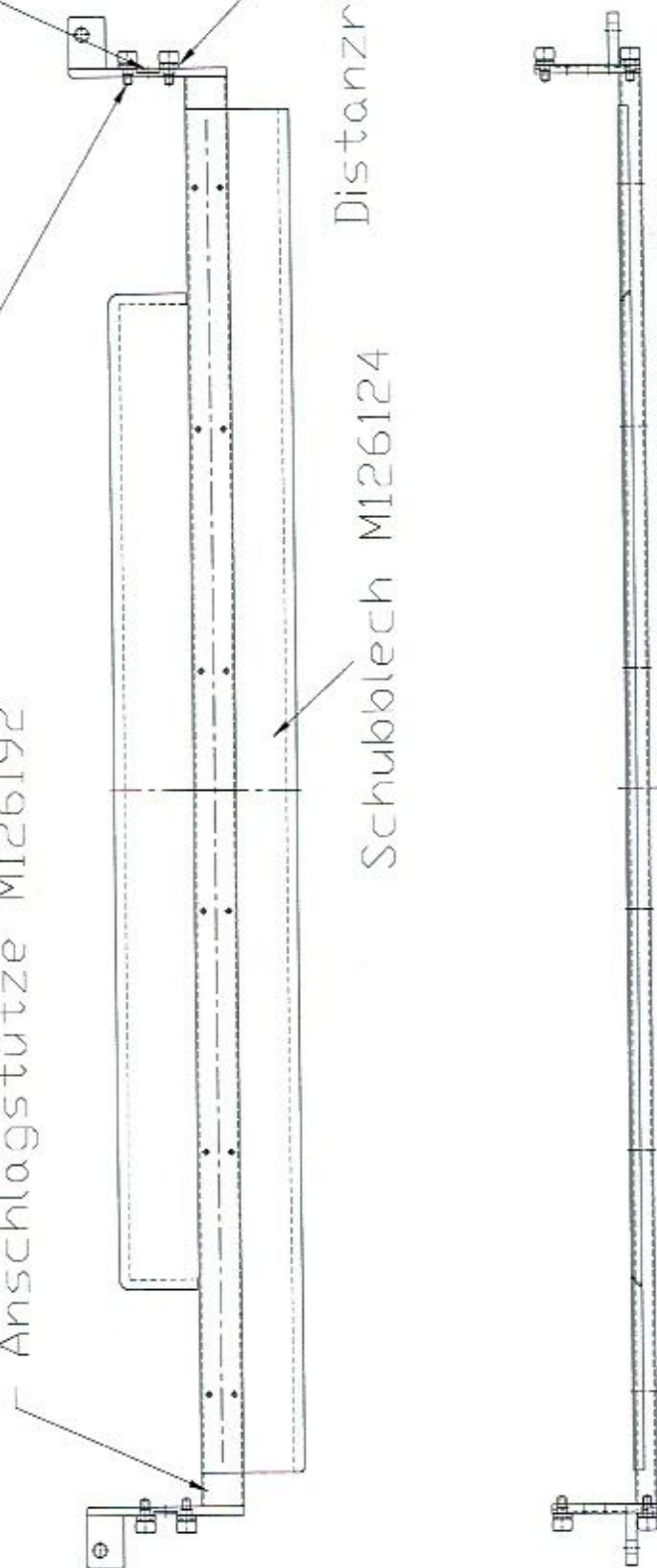

Datei		Maßstab	
Art.Nr.		Material	
Baugruppe		Konst.	
RÜCKANSCHLAG		CV	
		Datum	
		9.8.05	
Kennz.		Antrag	
		Datum	
		Name	
Das Urheberrecht an Zeichnungen, Plänen, Skizzen und dergleichen verbleibt der Firma Profiback Verpackungsmaschinen GmbH. Ohne deren Einwilligung dürfen die vorgenannten Unterlagen weder kopiert noch vervielfältigt, auch auszugsweise, weitergegeben werden. Insbesondere Vertreiberfirmen der Firma Profiback Verpackungsmaschinen GmbH zugänglich gemacht werden.		Bez.	
		Rückanschlag gesamt	
		Übers.	
		Zusammenstellung	
		Z.Nr.	
		M126193	
		Erstellt für	
		Erstellt durch	

Zylinder Bnd0-320-nub 2060200091

M126185

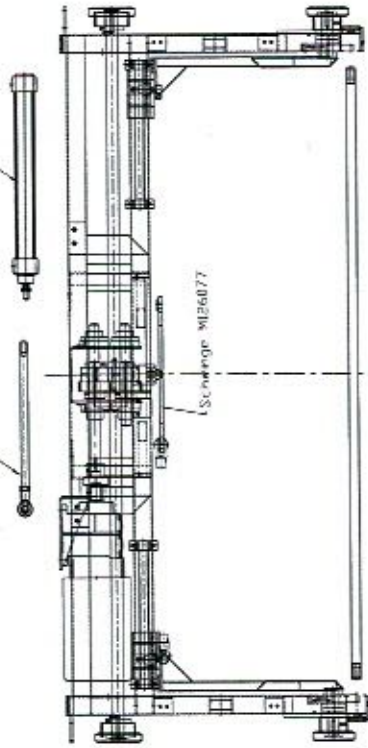

Schwinge M126077

Wälzlager-Federkranzsole M126079

Schwinge M126077

Lager P040200030

M126078

P060300755
P060300256

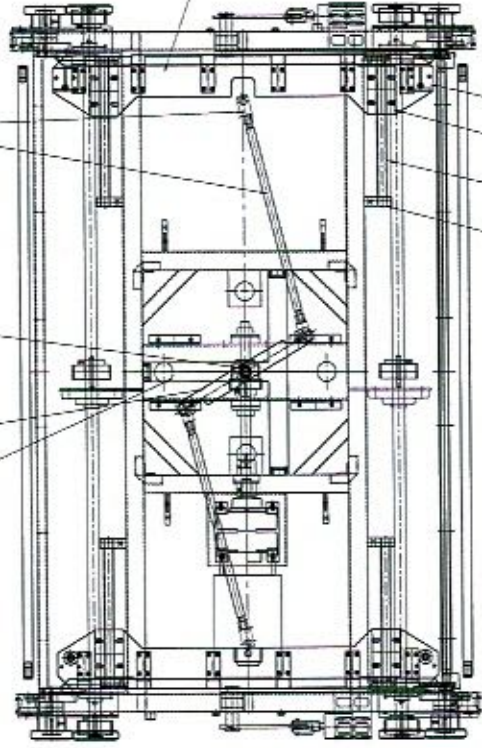

Verbindungsschiene M126080

P040700003

Tandemgehäuse

Führungswelle M126076

M126080

Wellenbock M126088

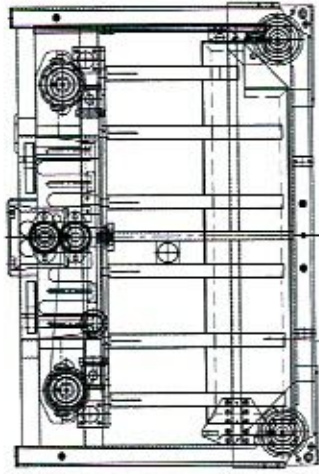

Schubblech M126174
nur in Verbindung mit Verbindungsschiene liefern

Maßstab

Material

Bez. Seitenzentrierung

Übers. Ersatzteilzeichnung

Z.Nr. M126187

Ersatz für

Detail

Art.Nr.

Baugruppe

Seitenzentrierung

Konstr.

CW

Blattur.

16.6.05

Kennt. Änderung Datum Name

Das Lieferrecht an Zeichnungen, Plänen, Skizzen und dergleichen verbleibt den Fern Profiback Verpackungsmaschinen GmbH. Ohne deren Einwilligung dürfen die vorgenannten Unterlagen weder kopiert noch vervielfältigt noch sonstwie weitergegeben werden. Fern Profiback Verpackungsmaschinen GmbH zugehörig gemacht werden.

2 Stück Dm40-50 Hub P060200124
 2 Stück Dm40-50 Hub P060200125

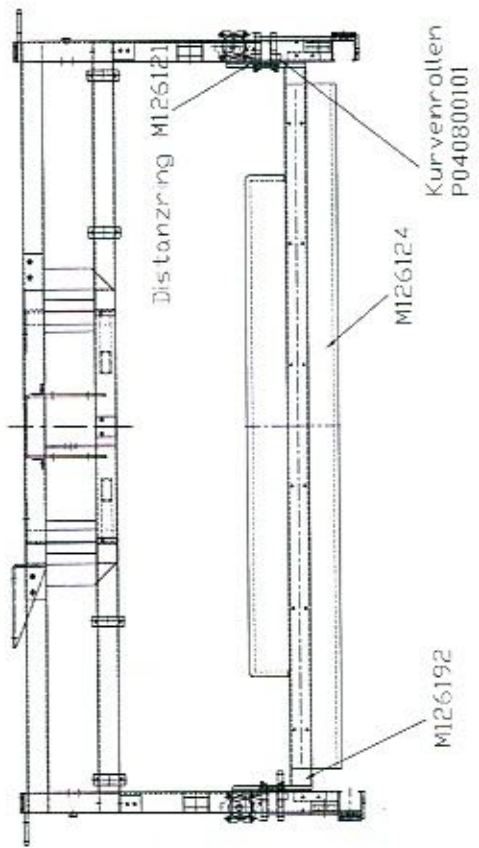
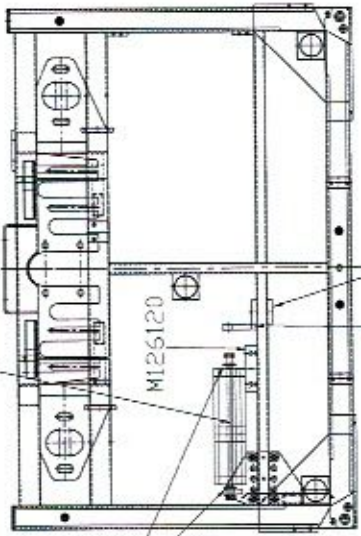

M:26190

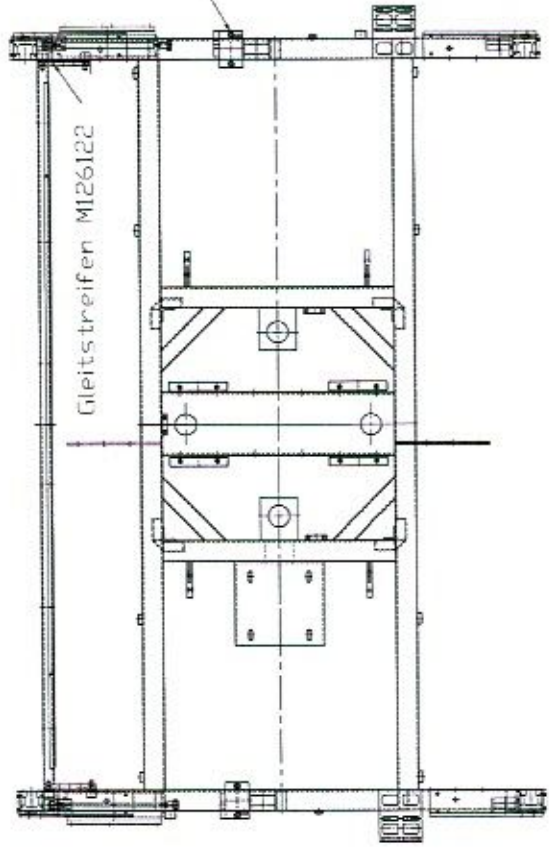

Datei	Maßstab	Konst.	Bez.	Rückanschlag
	Ar.L.Nr.			
Baugruppe		Rückanschlag		
Rückanschlag		Z.Nr. M126194		
Kennz.		Ersatz durch		
Änderung		Datum		
9.8.05		9.8.05		

Das Urheberrecht an Zeichnungen, Plänen, Skizzen und dergleichen verbleibt der Firma Profiback Verpackungsmaschinen GmbH. Diese dürfen Einseitig dürfen die vorgenannten Unterlagen weder kopiert noch veröffentlicht werden. Nachträgliche Verbesserungen sind nur mit schriftlicher Genehmigung der Firma Profiback Verpackungsmaschinen GmbH zulässig gemacht werden.

Ventilsteuersystem Serie HF03 P060100143

1 Stück Druckregelventil P060100064

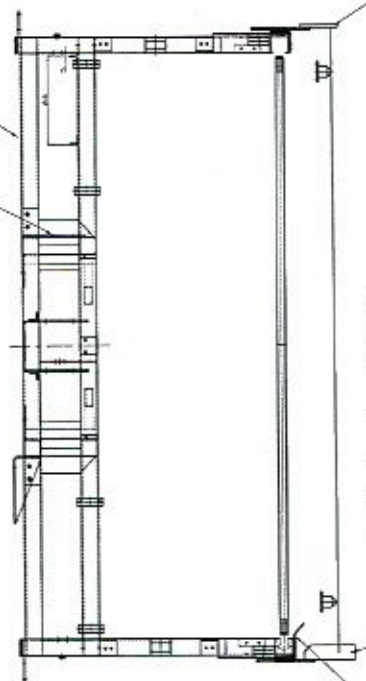

Halterung Lichtschanke MI26139

Sensorbefestigung MI26141

Halterung Lichtschranke MI26140

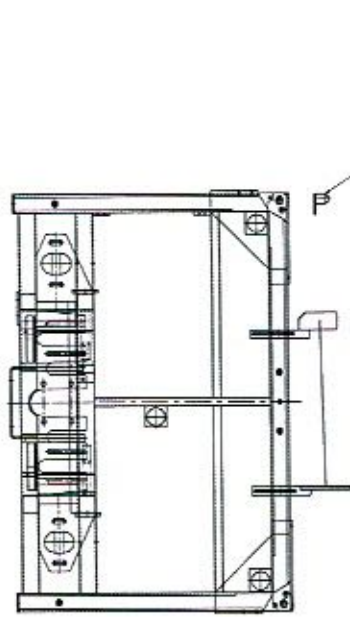

Zentrierzapfen MI26138

MI26137

MI26136

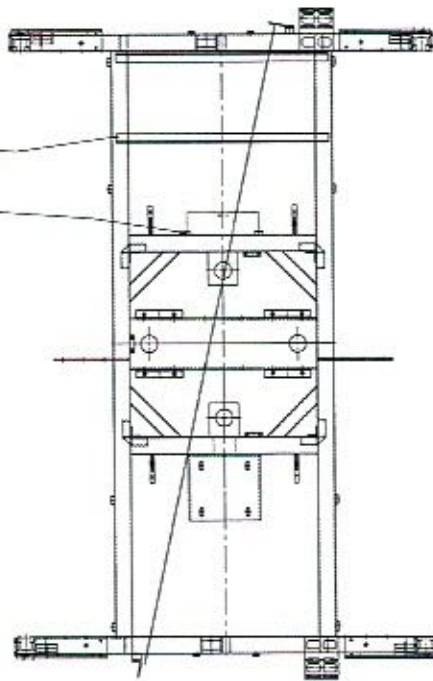

Datei		Maßstab	
Art.Nr.		Material	
Baugruppe		Konst.	
Pneu.-Elektrik		Cw	
		Da.Lm.	
		9.8.05	
kennz.		Änderung	
		Datum	
		Name	
		Erstellt durch	
Das Urheberrecht an Zeichnungen, Plänen, Skizzen und dergleichen verbleibt der Firma Profibock Verpackungsmaschinen GmbH. Ihre deren Erteilung für Firmen die vorgeminteten Unterlagen weder kopiert noch veröffentlicht, nach dem Druck der Zeichnungen, Pläne, Skizzen, etc. im Falle von Wettbewerbsformen der Firma Profibock Verpackungsmaschinen GmbH ausginglich gemacht werden.		Bez. Pneu-Elektrik	
		Ubez. Ersatzteilzeichnung	
		Z.Nr. MI26195	
		Ersatz für	

Profipack Maschinenbau Profipack WALTER BRUNN & CO. KG 40800 Solingen www.protipack.de		Form- / Maßstab toleranz ISO 2768 15
Blatt 1 / 1	Datum 28.02.2007	Name corran
Zeichnungsnummer M00105	Blatt 1 / 1	REV mited
Benennung Leerpalettenträger MBG	Größe A3	Datum 28.02.2007
Halbbogen Änderung	Blatt 1 / 1	Name corran

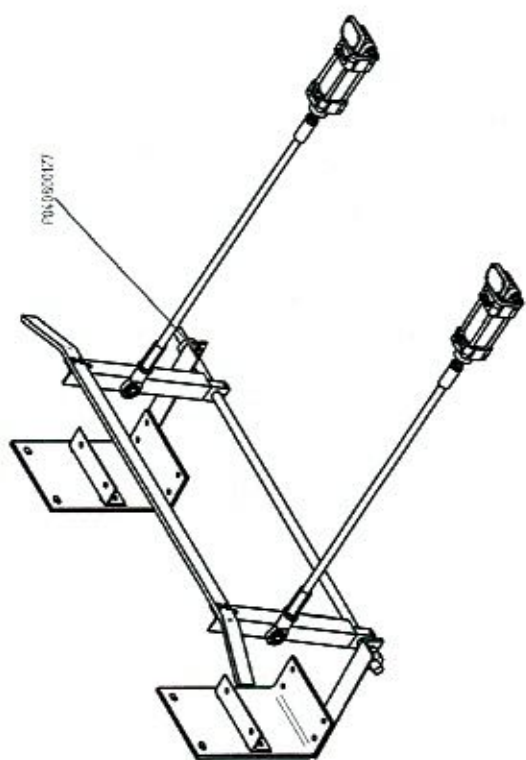
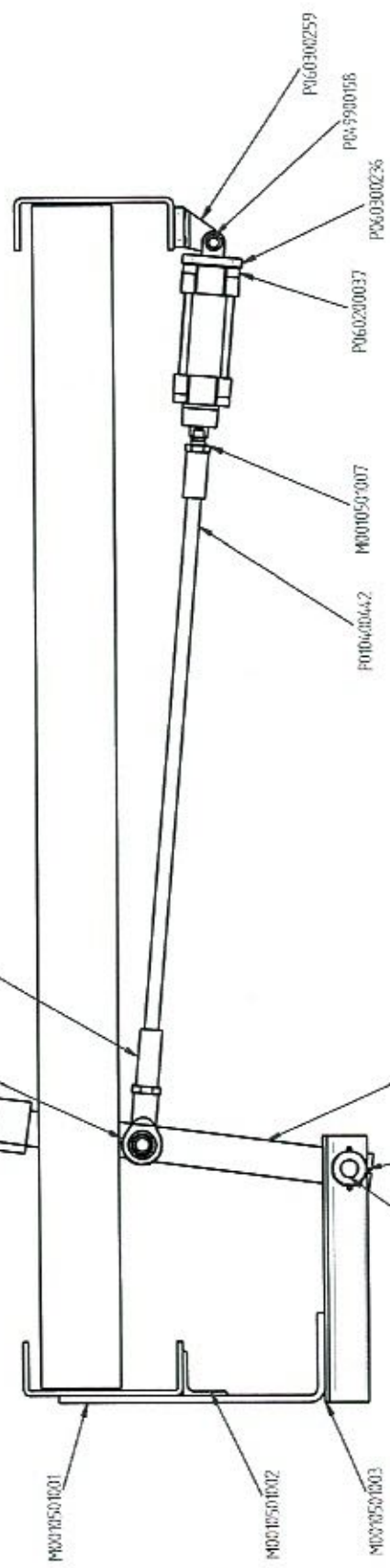

Maßstab
1:10

Alle Maße sind in mm anzugeben. Maßstab 1:10. Die Zeichnung ist eine Draufsicht der Baugruppe. Die Bauteile sind in der Zeichnung mit ihren Bezeichnungen und den entsprechenden Zeichnungsnummern beschriftet. Die Zeichnung ist eine Draufsicht der Baugruppe. Die Bauteile sind in der Zeichnung mit ihren Bezeichnungen und den entsprechenden Zeichnungsnummern beschriftet.